

Наполи

COMFORTONOVA™
модульная система

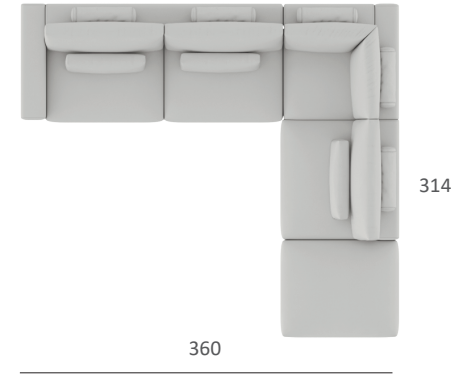

24B-112П2p-T90-112П1-Пуф 112x90



45B-100П2p-100П1K150-24B



24B-90П1-90П2р-90П1К150-24B-Пучф 90x90



24B-100П1-100П2р-24B



24B-112П2р-24B



**НАПОЛИ механизм касатка
24В-100П2р-24В Ст.68/47/6**

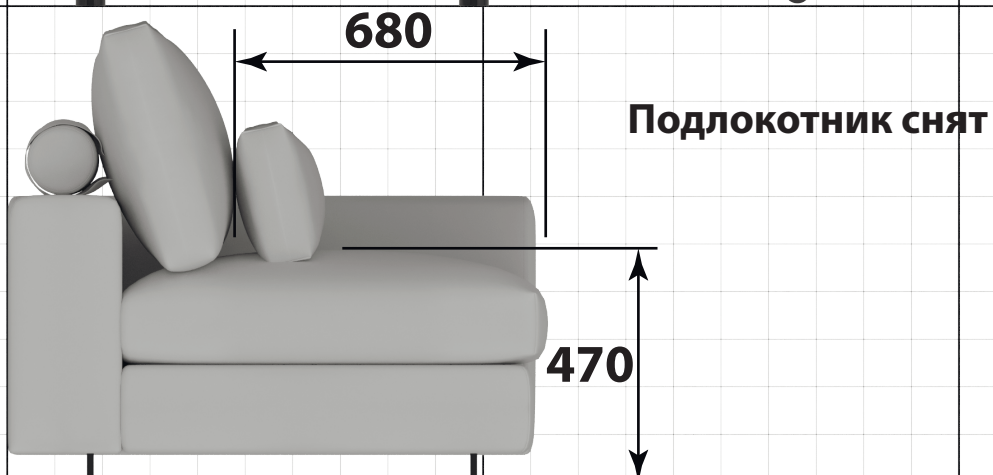
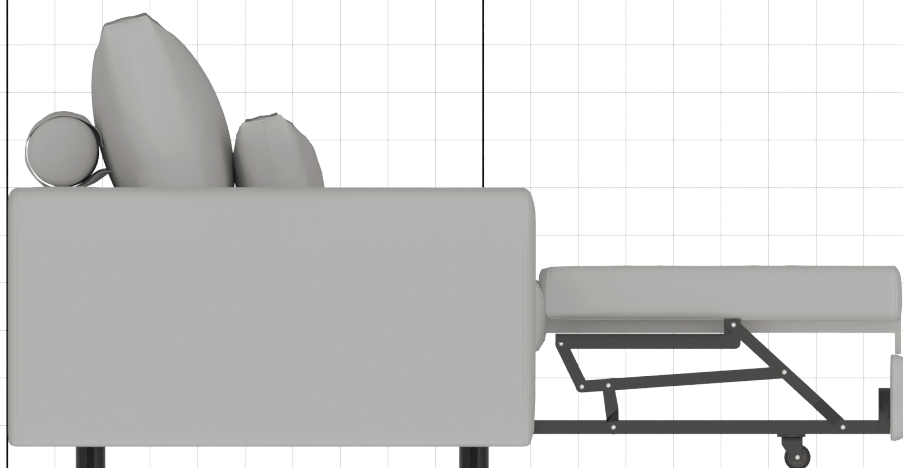

Стандарт размеров
Ст. 68/47/6

| | |
|-----------------|------|
| Глубина сидения | 68см |
| Высота сидения | 47см |
| Высота опор | 6см |

**НАПОЛИ механизм касатка
24В-100П2р-24В Ст.68/47/11**

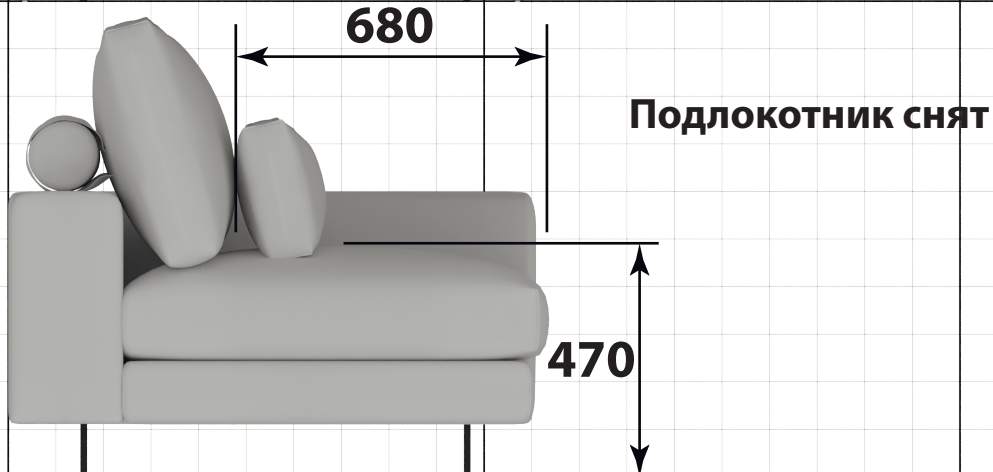
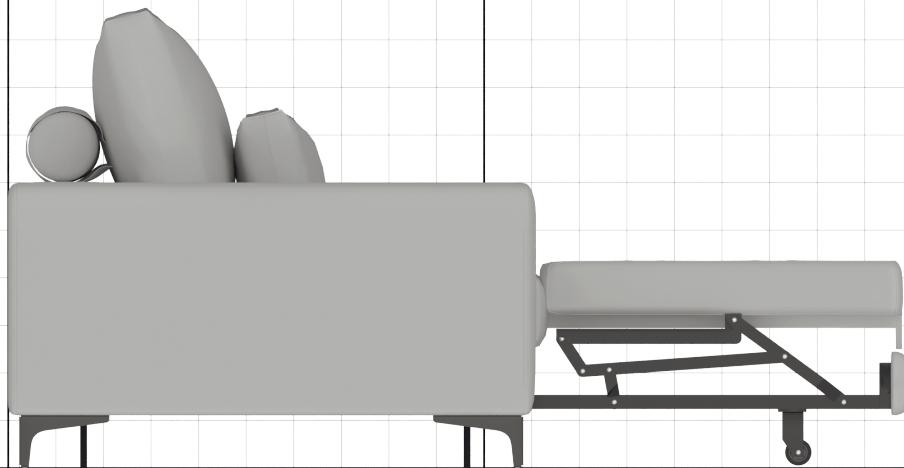
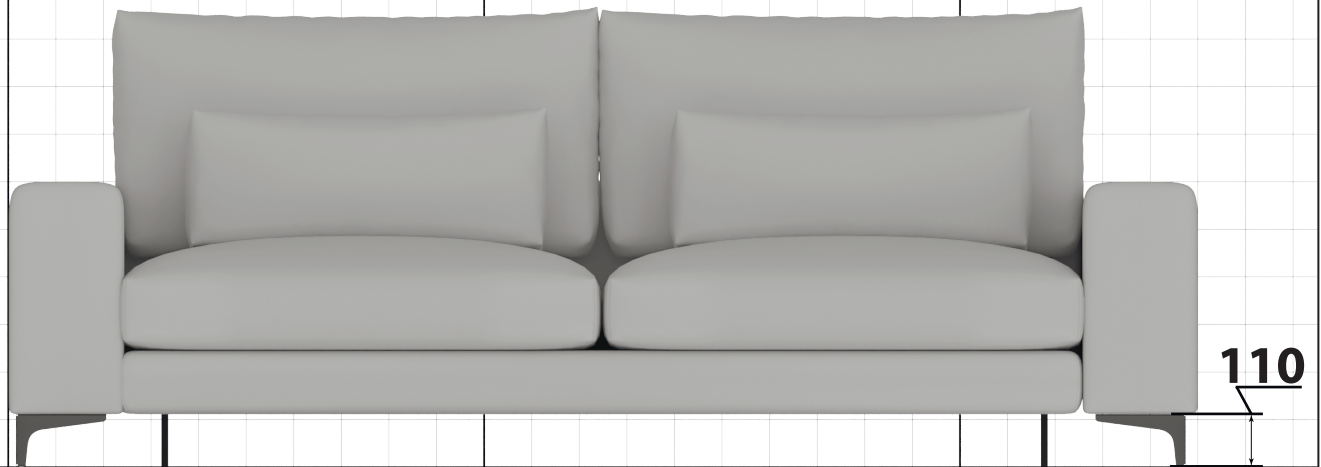

Стандарт размеров
Ст. 68/47/6

| | |
|-----------------|------|
| Глубина сидения | 68см |
| Высота сидения | 47см |
| Высота опор | 11см |

**НАПОЛИ механизм касатка
24В-100П2р-24В Ст.68/42/6**

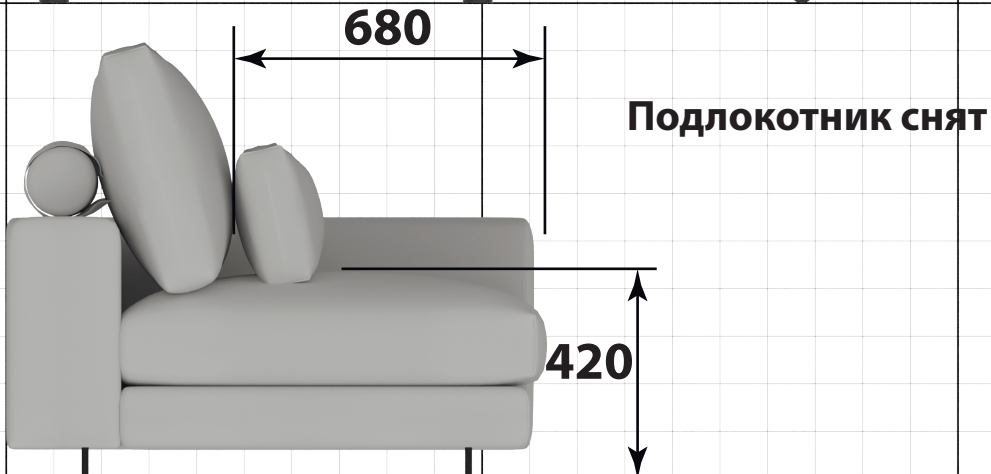
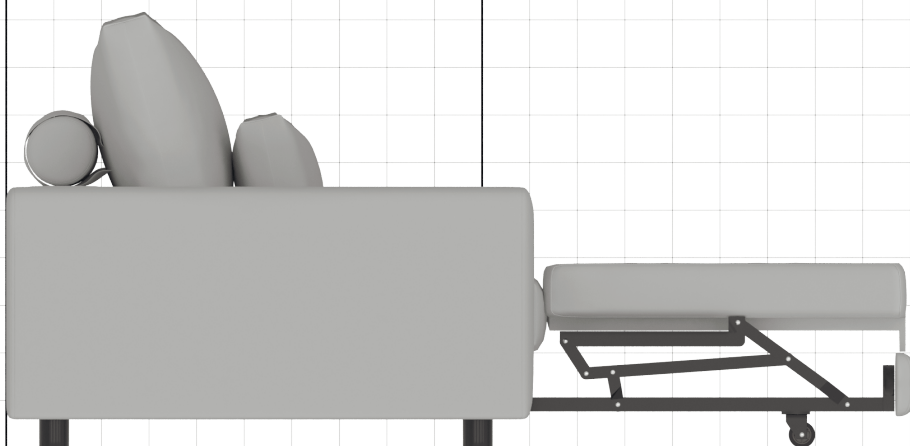

Стандарт размеров
Ст. 68/47/6

| | |
|-----------------|------|
| Глубина сидения | 68см |
| Высота сидения | 42см |
| Высота опор | 6см |

**НАПОЛИ механизм касатка
24В-100П2р-24В Ст.68/39/3**

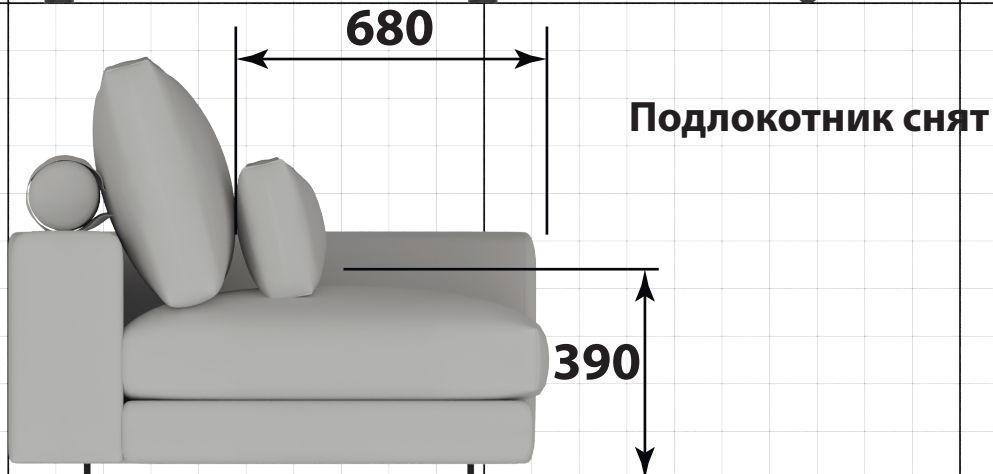
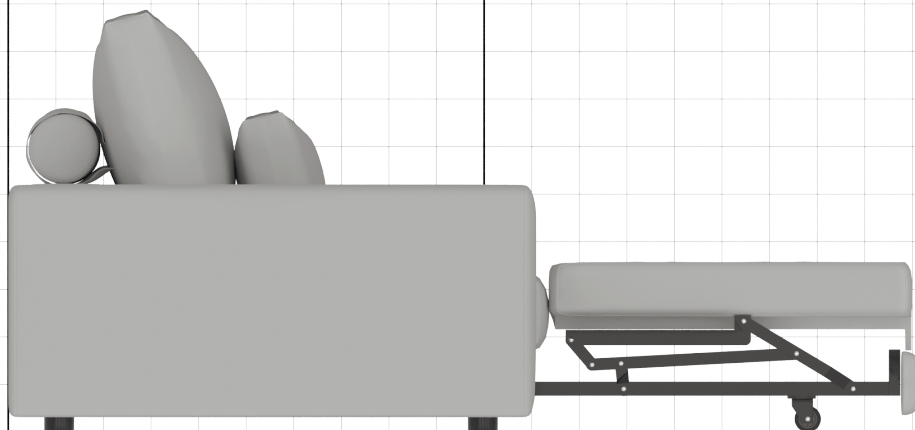
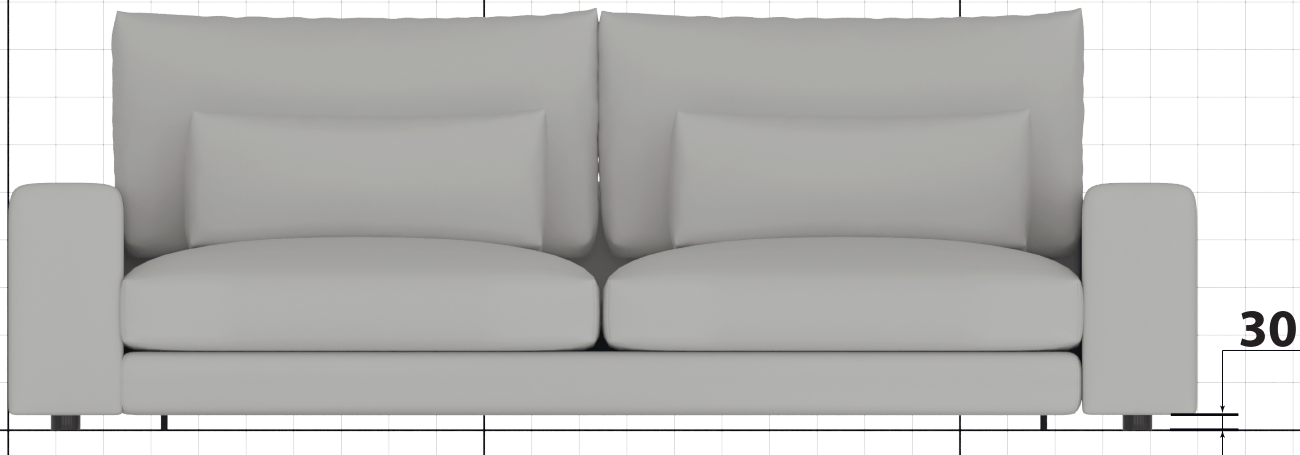

Стандарт размеров
Ст. 68/47/6

| | |
|-----------------|------|
| Глубина сидения | 68см |
| Высота сидения | 39см |
| Высота опор | 3см |

НАПОЛИ механизм миксотойл
24В-100П2р-24В 68/47/11

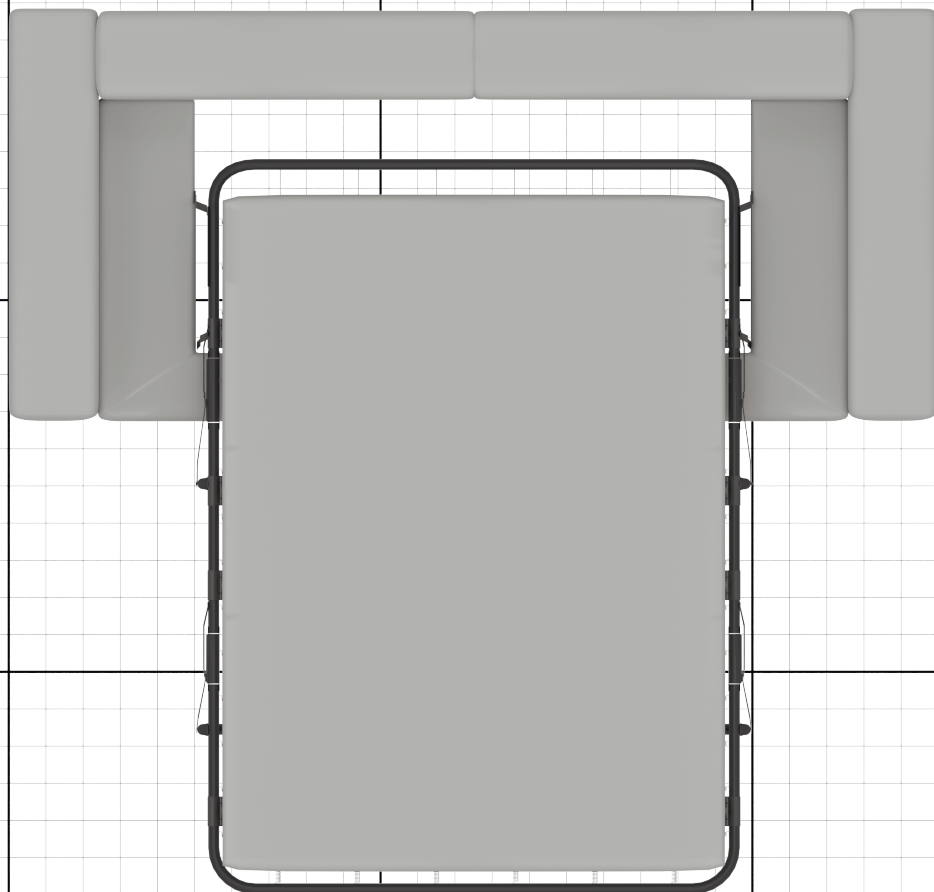
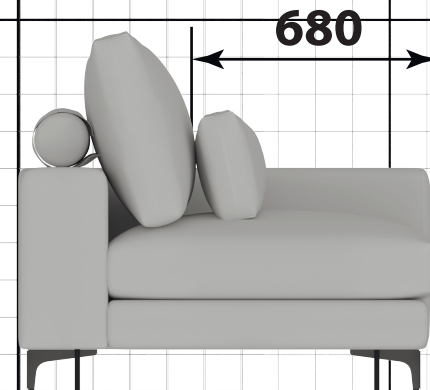
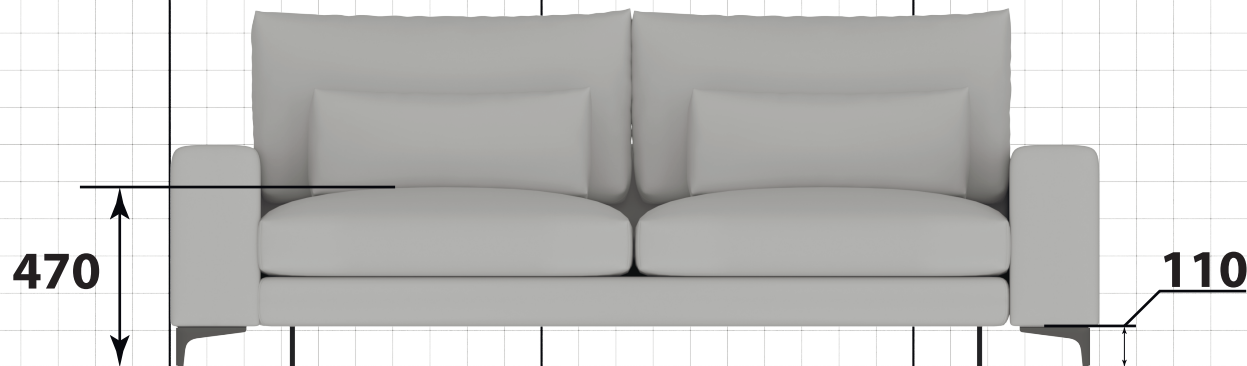

Стандарт размеров
Ст. 68/47/6





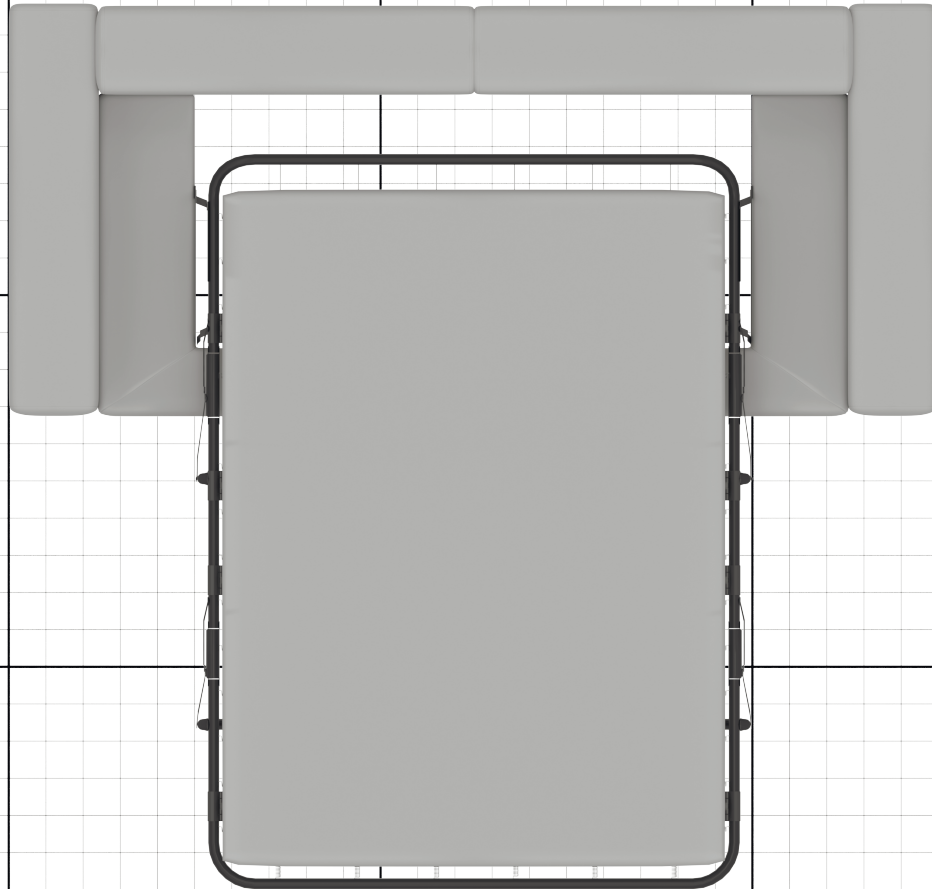
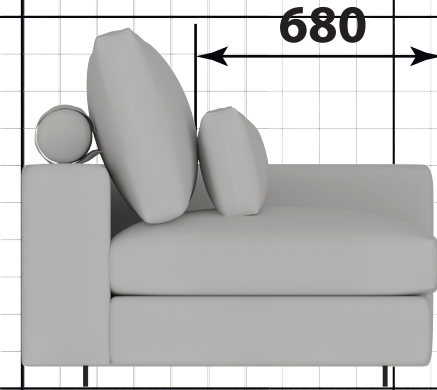
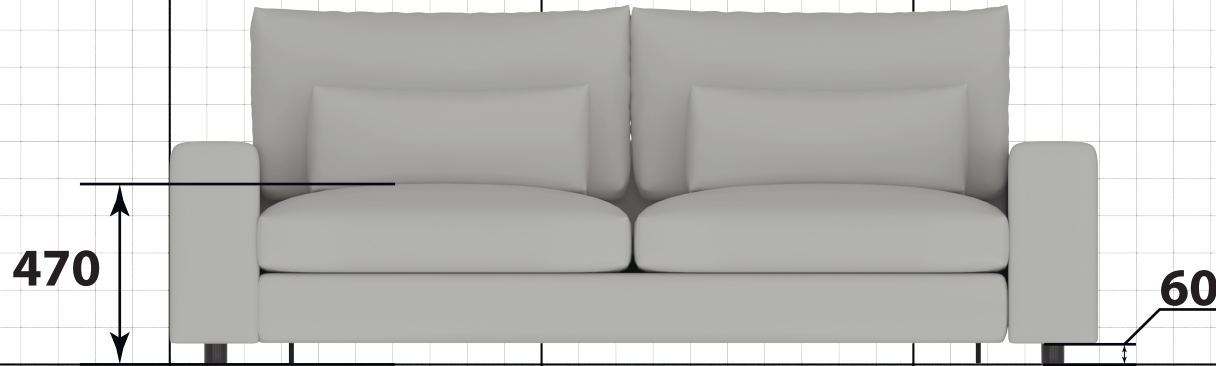







| | |
|-----------------|------|
| Глубина сидения | 68см |
| Высота сидения | 47см |
| Высота опор | 11см |

НАПОЛИ механизм миксотойл
24В-100П2р-24В 68/47/6











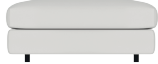

Стандарт размеров
Ст. 68/47/6

| | |
|-----------------|------|
| Глубина сидения | 68см |
| Высота сидения | 47см |
| Высота опор | 6см |

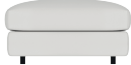
| № п/п | Внешний вид модуля | Наименование и характеристики | Модульная запись | Ширина, см | Глубина, см | Высота, см | Профиль модуля | Примечание |
|-------|---|---|------------------|------------|-------------|------------|---|------------------------|
| 01 |  | Промежуточный модуль на одно сидение, без механизма | 90П1 | 90 | 112 | 85-95 |  | |
| 02 |  | Промежуточный модуль с мех. "Миксотойл" | 90П2р | 180 | 112 | 85-95 |  | Спальное место 150x190 |
| 03 |  | Промежуточный модуль канапе | 90П1К150 | 90 | 150 | 85-95 |  | |
| 04 |  | Промежуточный модуль на одно сидение, без механизма | 100П1 | 100 | 112 | 85-95 |  | |
| 05 |  | Промежуточный модуль с мех. "Миксотойл" | 100П2р | 200 | 112 | 85-95 |  | Спальное место 150x190 |
| 06 |  | Промежуточный модуль канапе | 100П1К150 | 100 | 150 | 85-95 |  | |

| № п/п | Внешний вид модуля | Наименование и характеристики | Модульная запись | Ширина, см | Глубина, см | Высота, см | Профиль модуля | Примечание |
|-------|---|---|------------------|------------|-------------|------------|---|------------------------|
| 07 |  | Промежуточный модуль на одно сидение, без механизма | 112П1 | 112 | 112 | 85-95 |  | |
| 08 |  | Промежуточный модуль с мех. "Миксотойл" | 112П2р | 224 | 112 | 85-95 |  | Спальное место 150x190 |
| 09 |  | Промежуточный модуль канапе | 112П1К150 | 112 | 150 | 85-95 |  | |
| 10 |  | Угловая тумба с "нулевым" фасадом сидения | T90 | 112 | 112 | 85-95 |  | Без механизма |
| 11 |  | Подлокотник | 18В | 18 | 110 | 60 |  | |
| 12 |  | Подлокотник | 24В | 24 | 110 | 60 |  | |

| № п/п | Внешний вид модуля | Наименование и характеристики | Модульная запись | Ширина, см | Глубина, см | Высота, см | Профиль модуля | Примечание |
|-------|---|-------------------------------|------------------|------------|-------------|------------|---|------------|
| 13 |  | Подлокотник | 45В | 45 | 112 | 48 |  | |
| 14 |  | Пуф универсальный | Пуф 112x90 | 90 | 112 | 48 |  | |
| 15 |  | Пуф универсальный | Пуф 100x90 | 90 | 100 | 48 |  | |
| 16 |  | Пуф универсальный | Пуф 90x90 | 90 | 90 | 48 |  | |
| 17 |  | Пуф универсальный | Пуф 112x70 | 70 | 112 | 48 |  | |
| 18 |  | Подушка, тип 8 | Подушка 70x25 | 70 | 12 | 25 |  | |